



稳定性



抗电磁干扰



温度影响小

1100系列 标准型压力变送器 不锈钢扩散硅传感器

1100系列工业压力变送器几乎可应用于各种工业领域，适用于所有与不锈钢材料316L兼容的介质，并可通过选择不同密封件来兼容更多的介质。1100系列有不同的压力和电气接口可以选择。

应用	介质	特点
<div style="display: flex; justify-content: space-around;"> <div style="text-align: center;"> <p>包装和造纸</p> </div> <div style="text-align: center;"> <p>暖通</p> </div> <div style="text-align: center;"> <p>环境工程</p> </div> </div> <div style="display: flex; justify-content: space-around; margin-top: 10px;"> <div style="text-align: center;"> <p>过程控制</p> </div> <div style="text-align: center;"> <p>水处理</p> </div> <div style="text-align: center;"> <p>液压行业</p> </div> </div> <div style="text-align: center; margin-top: 10px;"> <p>工程机械</p> </div>	<div style="display: flex; justify-content: space-around;"> <div style="text-align: center;"> <p>油</p> </div> <div style="text-align: center;"> <p>气体</p> </div> <div style="text-align: center;"> <p>水</p> </div> </div>	<ul style="list-style-type: none"> ◆ 全数字专用芯片， 极高精度及极稳定性 ◆ 温漂影响小 ◆ 出色的长期稳定性 ◆ 优秀的抗干扰能力 ◆ 过压过流保护，反向极性保护 ◆ 选用优秀的进口传感器芯体

基本参数

测量介质	油、水、气体及其它与316L不锈钢兼容介质
传感器	不锈钢扩散硅
量程	气体: -0.1MPa~0~100MPa 最小量程: 0~1KPa (洁净空气)
	液体: -0.1MPa~0~100MPa 最小量程: 0~5KPa
	正负压型: ±1KPa (洁净气体) ±10KPa (液体) 最大: -0.1~70MPa (定制)
耐压	2倍量程 (10MPa以下, 更高可洽询) 1.5倍量程 (10MPa以上, 更高可洽询)
精度	±0.25%FS
非线性	< ±0.2%FS
迟滞性与可重复性	≤ ±0.1%FS
长期稳定性	≤ ±0.1%FS/年
零点漂移	≤ ±0.02%FS/°C
响应时间	≤ 500ms (标准)

电气参数

输出	电流2线制: 4~20mA; 0~20mA
	电压3线制: 0~5V; 0~10V; 1~5V; 1~10V
供电电压	DC24V (12~32VDC, 更低可洽询)
负载能力	电流输出型: ≤ 500Ω
	电压输出型: 输出阻抗 ≤ 250Ω
电气连接	标准为贺斯曼, 可选直接出线或定制

材料

接液部件	316L不锈钢
外壳	304不锈钢
密封件	氟橡胶, 可选: EPDM、NBR
隔膜	316L不锈钢

其它规格

过程连接	M20×1.5外螺纹 (标准) (可选其他连接)
材质	接液材质316L不锈钢; 壳体: 304不锈钢
防护等级	IP 65
介质温度	-30~80 °C
环境温度	-40~80 °C
保存温度	-40~100°C
抗震	108 RMS (25~2000HZ)
防爆	Ex ia IIC T6 本安型
电流限制	电流型最大24mA; 电压型最大5mA
认证	CE、ISO
安装位置	推荐垂直安装 如其它安装方式会有极其轻微的零点偏移

选型表

1100标准型压力变送器

传感器类型	S	扩散硅传感器
精度	B	±0.25%FS
电气接口	J	防水出线型 (线长2M)
	PG9	PG9贺斯曼接头
	M12	M12×1 防水接头
	S	2m直接引线
显示	X2	四位LED液晶显示型
测量形式	A	表压型 (标准)
	B	绝压型
	C	真空型
输出	M	4~20mA (2线制)
	V1	0~5V (3线制)
	V2	0~10V (3线制)
过程接口	M	M20*1.5外螺纹 (标准)
	G	G1/2外螺纹
	N	1/2NPT外螺纹
	X	协商
量程	n	-1~0~n (标准单位: MPa)
特殊选项	XXXX	四位数字代码

示例: 1100SBPG9AMM0~1MPa

电气连接

单位: mm

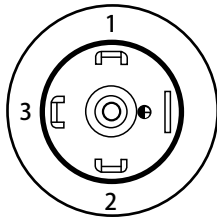
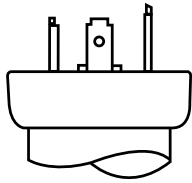

贺斯曼接头

接线图

2线制 (电流)

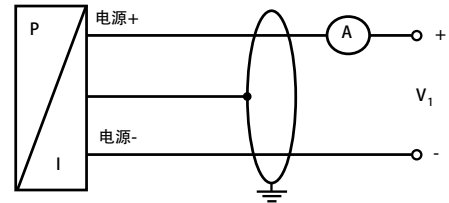

3线制 (电流/电压)

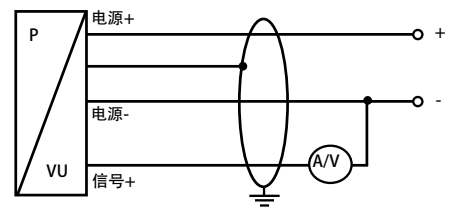

可选

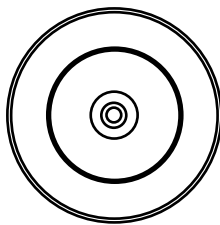
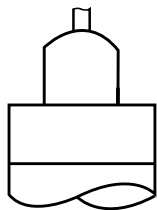

线缆出口PVC线缆

可选

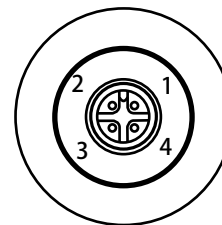
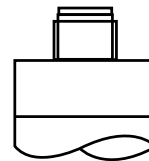

M12×4针

注: 其他接口请咨询

尺寸图

单位: mm

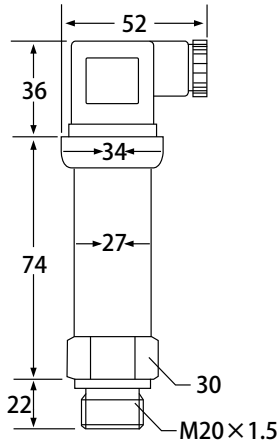

贺斯曼型

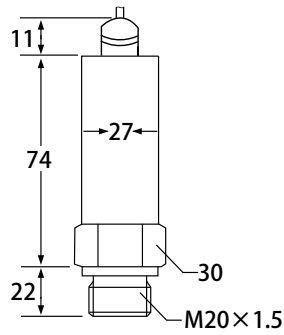

防水接头甩线型

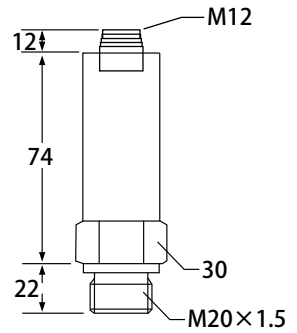

M12防水接头型

压力接口

单位: mm

可选

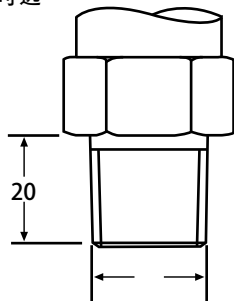

1/2NPT

可选

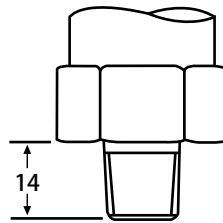

1/4NPT

可选

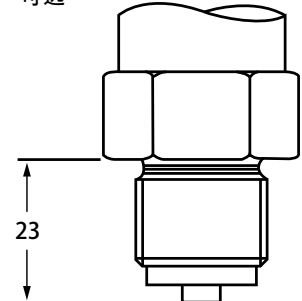

G1/2

可选

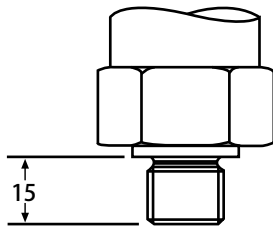

G1/4

可选

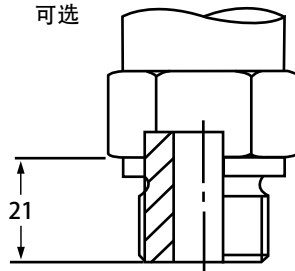

G1/2开放式接口

选配件

单位: mm

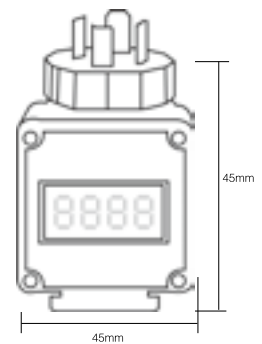

四位LCD显示表头, 代码“X2”